

VSL永久アンカーテンドン用部材

アンボンドチューブタイプ (E5-4SP・#60)

ヘッドキャップ S=1/4
(樹脂タイプ) (L, S) (E5-4タイプ)

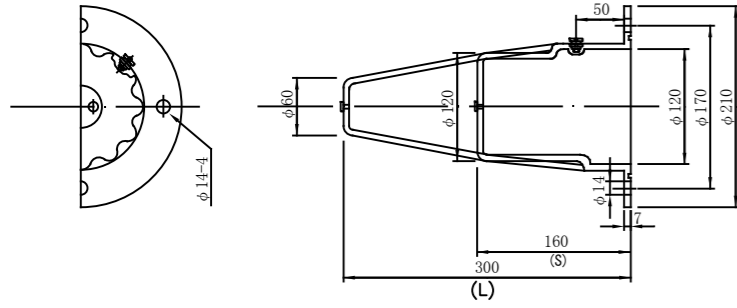

(アルミタイプ)

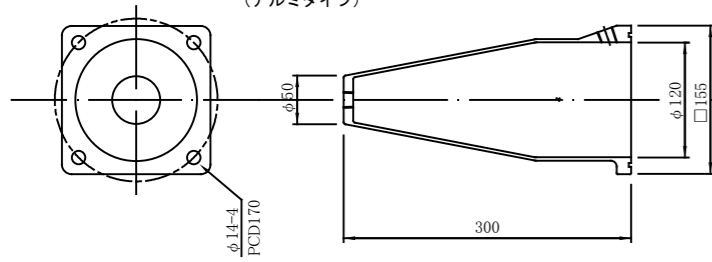

くさび S=1/1
(φ12.7mm用)

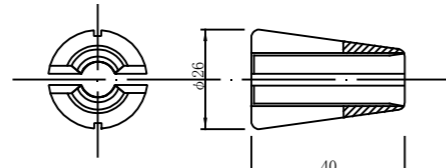

アンカーヘッド S=1/2
(E5-4タイプ)

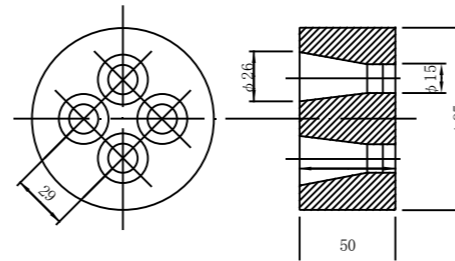

ジョイントプレート S=1/2
(E5-4タイプ)

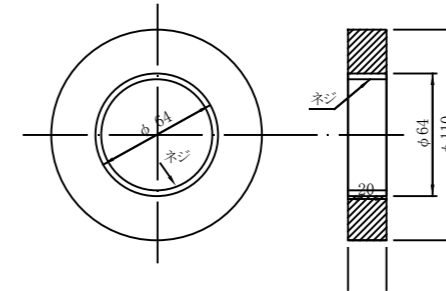

支圧板 S=1/5
(溶融亜鉛メッキ) (E5-4タイプ)

コンクリート強度 $\sigma_{cp}=20N/mm^2$
($15N/mm^2$)

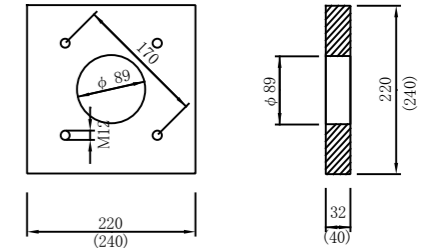

ジョイントコネクタ S=1/2
(E5-4 SPタイプ)

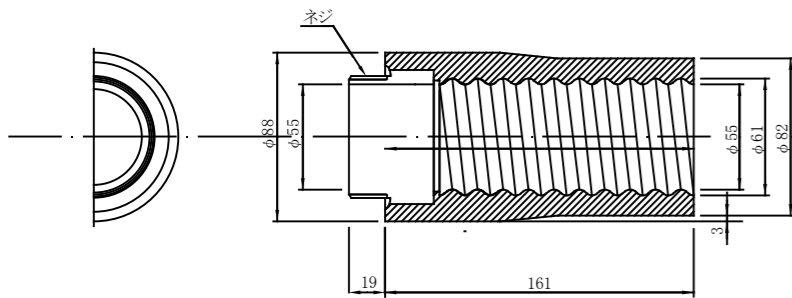

コルゲートシース S=1/2
#60

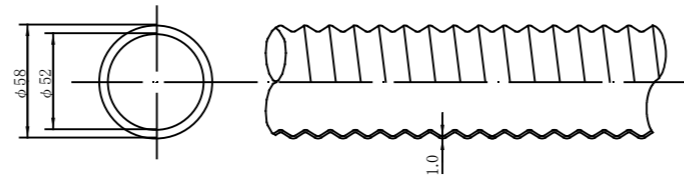

ジョイントスリーブ S=1/2
#60

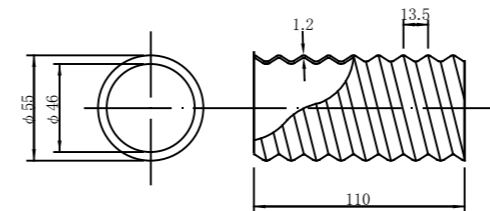

エンドキャップ S=1/2
#60

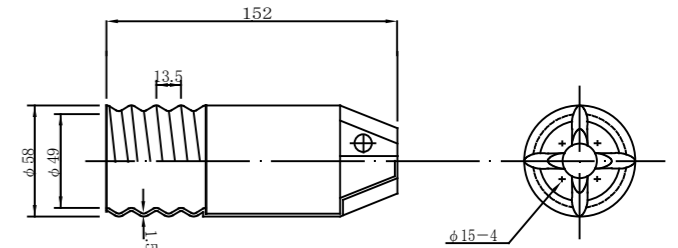

スペーサー S=1/1
#60

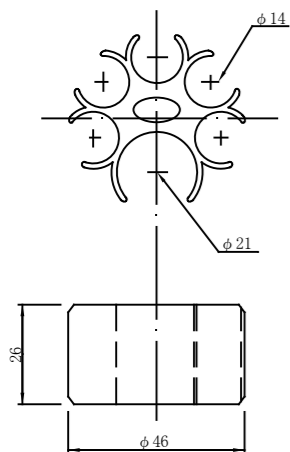

結束バンド S=1/1
(Aタイプ)

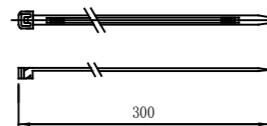

シールドディスク (止水用) S=1/2
#60

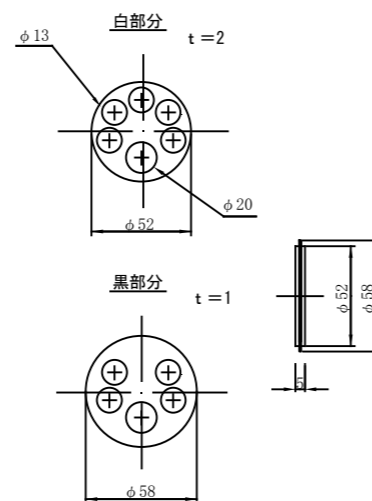

注入パイプ S=1/1

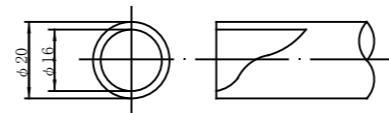

スリーブバルブ S=1/5

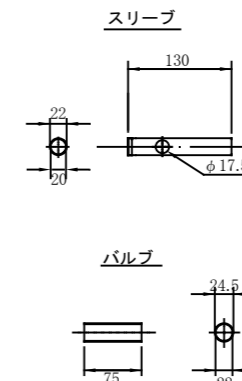

アンボンドチューブ S=1/1

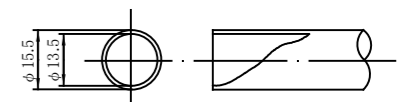

※A3出力図面では、縮尺がオリジナル(A1)の1/2になります。
ヘッドキャップ アルミタイプ追加