

# VSL永久アンカーテンドン用部材

## アンボンドチューブタイプ (E6-12WP・#95)

ヘッドキャップ S=1/4  
(L, S) (E6-12タイプ)

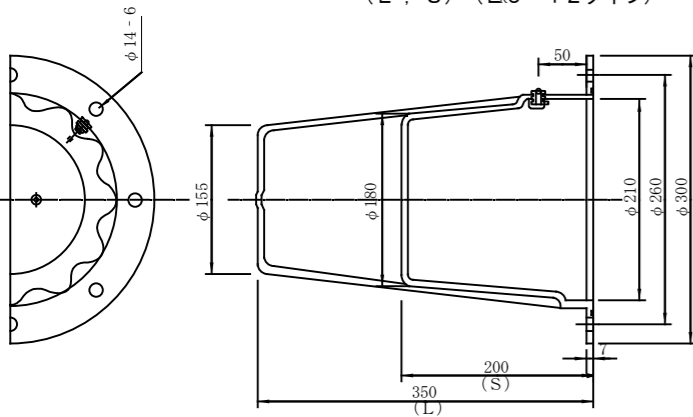

くさび S=1/1  
(φ15.2mm用)

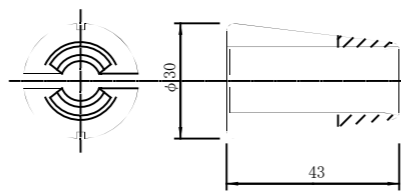

アンカーヘッド S=1/2  
(E6-12タイプ)

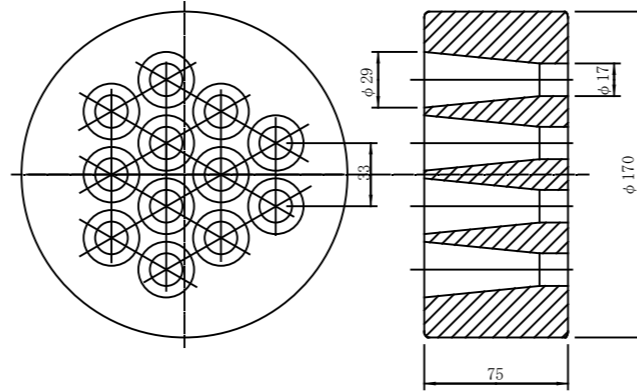

ジョイントプレート S=1/2  
(E6-12タイプ)

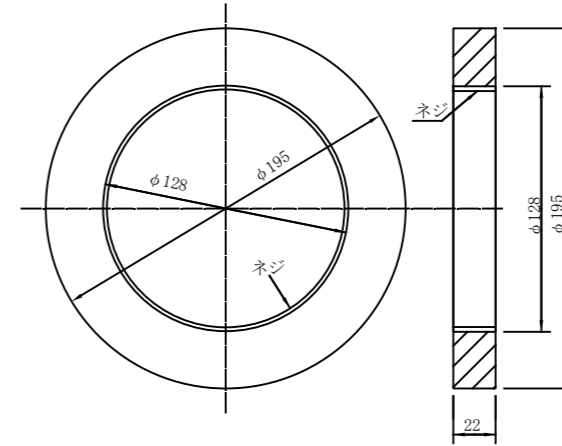

支圧板 S=1/5  
(溶融亜鉛メッキ) (E6-12タイプ)  
コンクリート強度  $\sigma_{cp}=20N/mm^2$   
(15N/mm<sup>2</sup>)

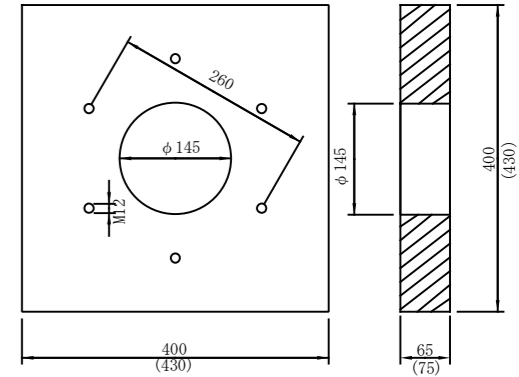

ジョイントコネクタ S=1/4  
(E6-12タイプ)

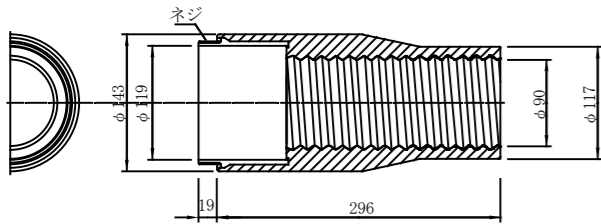

コルゲートシース S=1/2  
#95

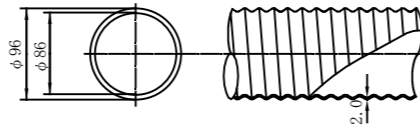

ジョイントスリーブ S=1/2  
#95

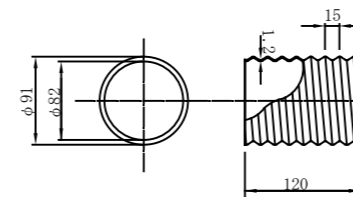

エンドキャップ S=1/2  
#95

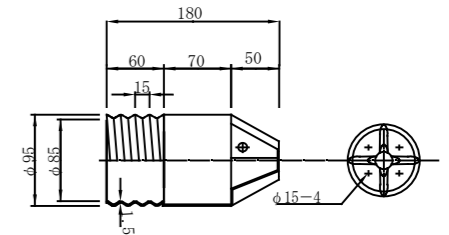

スペーサー S=1/2  
#95B

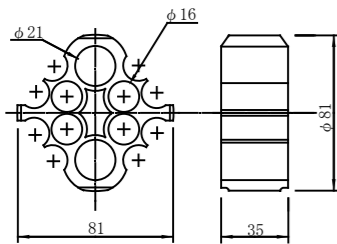

結束バンド S=1/2  
(Bタイプ)

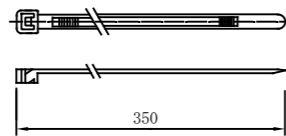

シールドディスク (止水用) S=1/2  
#95B

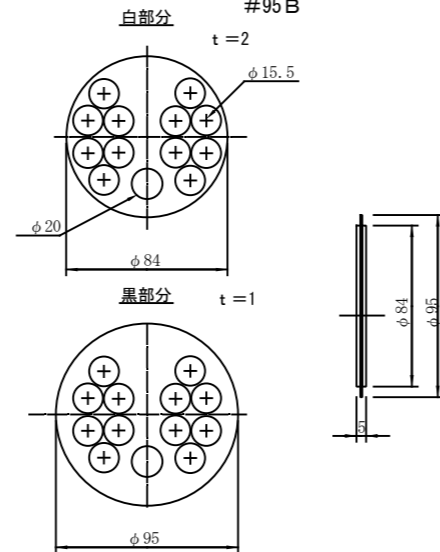

注入パイプ S=1/1

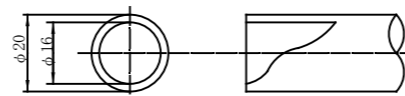

アンボンドチューブ S=1/1



※A3出力図面では、縮尺がオリジナル(A1)の1/2になります。